

apn Lamella

Montageanleitung Decke

Montageanleitung apn Lamella

apn-MA-Lamella-200300 DE

Akustikbaffeln, frei hängend

200-300

HANDLING DER AKUSTIKWANDABSORBER

Wichtiger Hinweis!

Zum Entpacken der Akustikabsorber muss der Karton flach liegend komplett geöffnet werden. Der Karton wird an den Klebestreifen geöffnet.
Nicht die Oberfläche oder Kante des Kartons aufschneiden!

Tragen Sie immer Handschuhe zur Entnahme der Akustikabsorber. Bei der Entnahme der Absorber muss darauf geachtet werden, dass nicht in die Fläche des Absorbermaterials gegriffen wird.

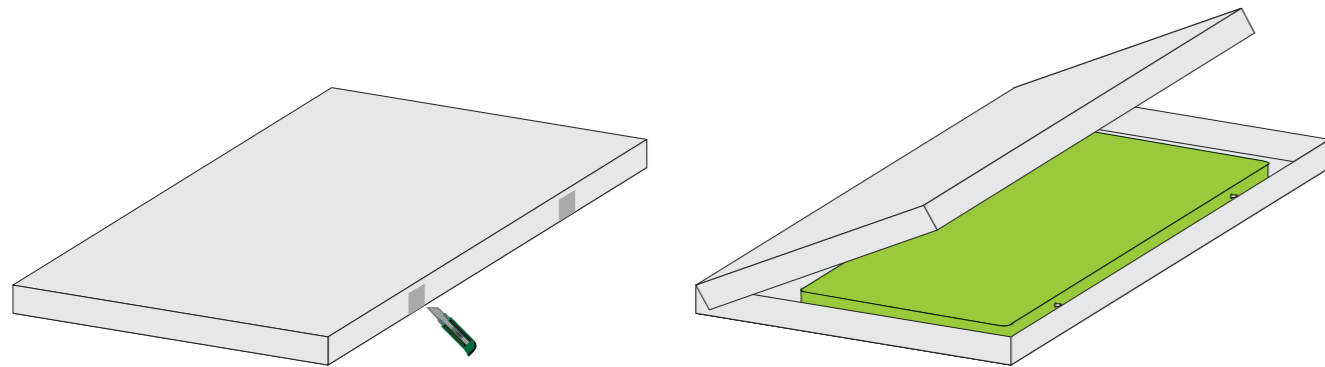
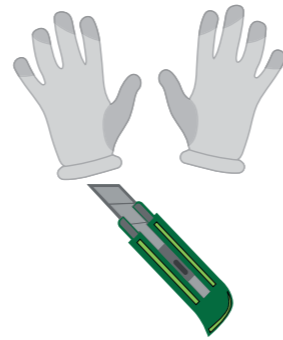

Die Absorber müssen am Rahmen* an der kurzen Seite gefasst und transportiert werden. Der Akustikabsorber darf nicht alleine getragen werden. Tragen Sie immer die Akustik Elemente zu zweit und ausschließlich hochkant. Benutzen Sie Baumwollhandschuhe, um den Akustikabsorber nicht zu beschmutzen.

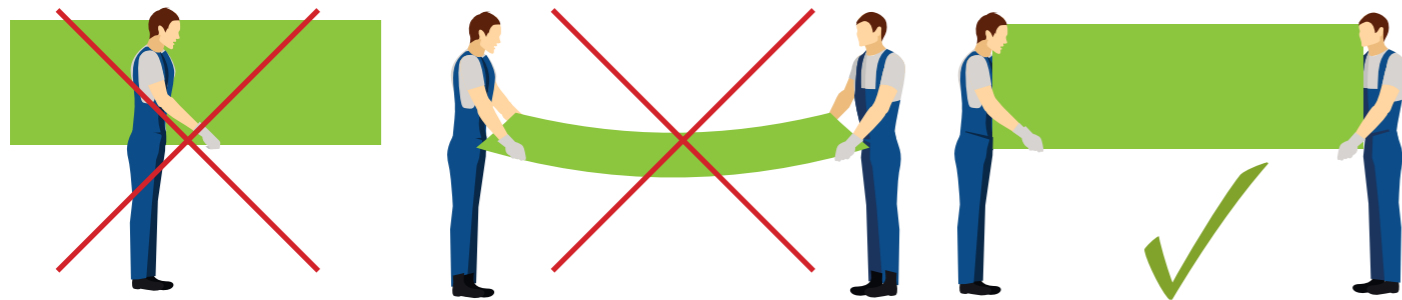

Unsachgemäße Handhabung führt zum Reklamationsausschluss!

*je nach Ausführung

INHALT

Handling der Akustikabsorber.....	Seite 02
Zusammenfassung der allgemeinen Hinweise.....	Seite 03
Montagezubehör.....	Seite 04
Benötigtes Material.....	Seite 05
Step 1: Vorbereiten der Bafflelemente.....	Seite 06
Step 2: Aufhängung vorbereiten.....	Seite 07
Step 3: Drahtseile anbringen.....	Seite 08
Step 4: Bafflelement befestigen.....	Seite 09

Stand Januar 2019

Technische Änderungen vorbehalten. © apn acoustic solutions GmbH
Grafiken: apn; freepik.com

Allgemeine Hinweise:

Wenn Sie Fragen zur Montage haben, dann rufen Sie uns bitte an unter 04561 52700-0.

Montieren Sie möglichst immer zu zweit.

Tragen Sie Baumwollhandschuhe beim Anfassen der Baffeln, um Verschmutzungen zu vermeiden.

Achten Sie darauf, dass Sie für den Untergrund geeignete Dübel und Schrauben verwenden.

Überprüfen Sie alle Maße vor Ort.

MONTAGEZUBEHÖR

Drahtseilkit:

1. Drahtseil
2. Karabiner mit Aushansicherung zum stufenlosen Justieren
3. Spiralanker

Standard im Lieferumfang

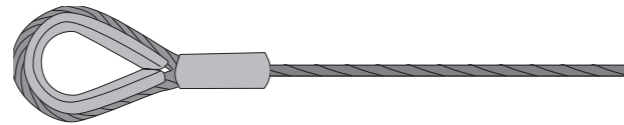

Projektabhängige Alternative (Abhängig von der Beschaffenheit der Decke)

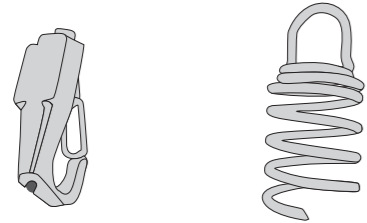

Akustikpaneele apn Lamella

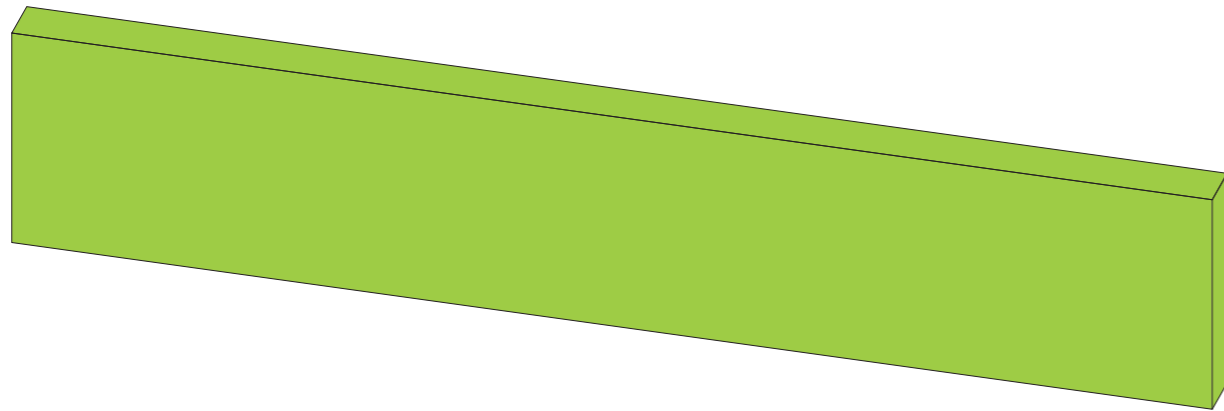

BENÖTIGTES MATERIAL

(nicht im Lieferumfang enthalten)

Baumwoll-Handschuhe



Geeignete Dübel (vorzugsweise Gewindedübel oder Kippdübel*)

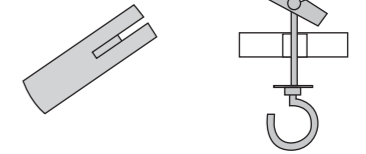

Wasserwaage



Zollstock

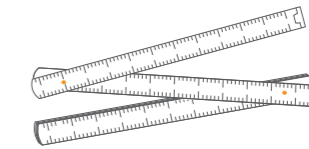

Bohrmaschine /Akkubohrer



Stift zum Anzeichnen



Kneifzange



Leiter (benötigte Höhe abhängig von der Raumhöhe)



*Achten Sie darauf, dass Sie für den Untergrund geeignete Dübel und Schrauben verwenden.

STEP 1: KONFEKTIONIEREN DER BAFFELELEMENTE

Die Elemente apn Lamella werden an Drahtseilen abgehängt. Dazu werden die Spiralanker in die Oberkante der Bafflelemente gedreht.

Messen Sie die Abstände zur Platzierung der Spiralanker auf der Oberkante ein, um diese gleichmäßig einzudrehen.

Einmessen

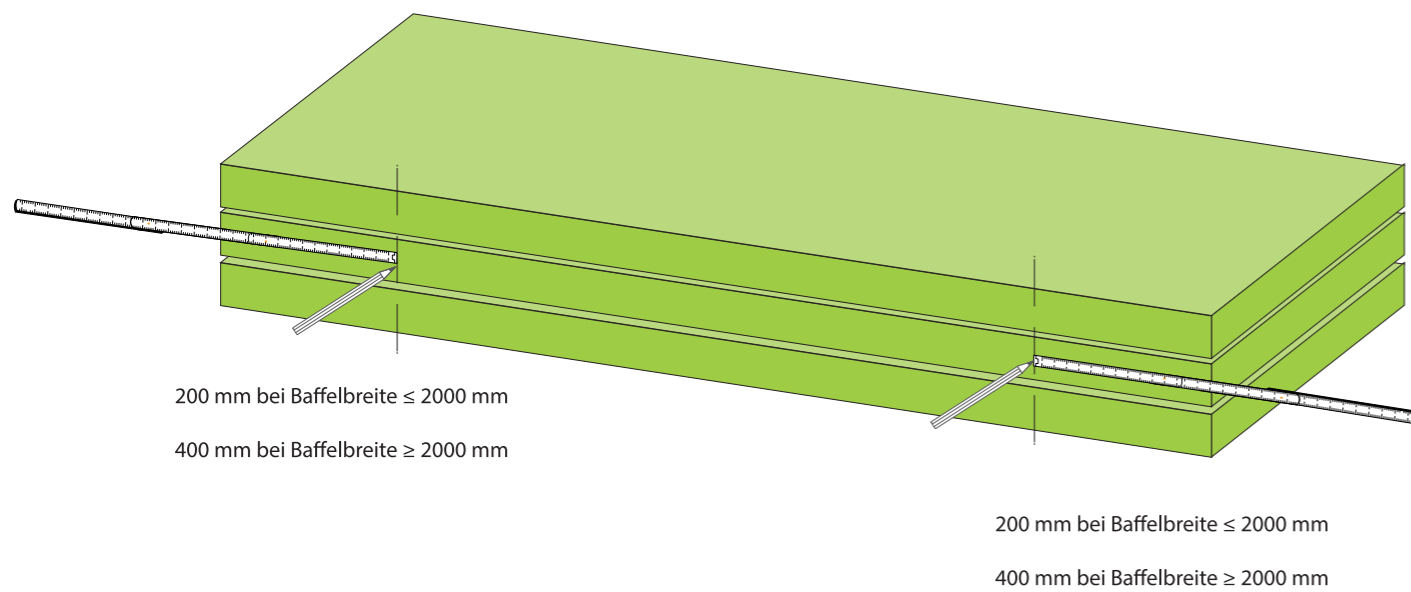

Spiralanker eindrehen

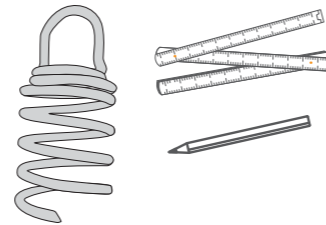
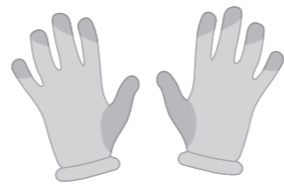
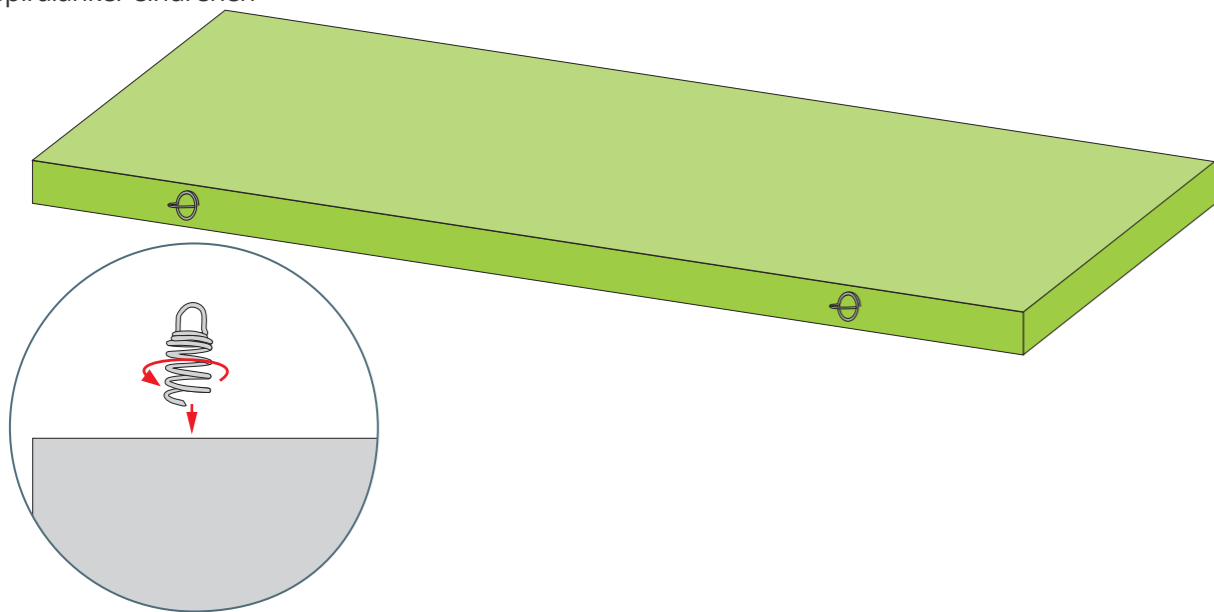

STEP 2: AUFHÄNGUNG VORBEREITEN

Anzeichnen und bohren der Bohrlöcher für die Drahtseile. Ein Lasermessgerät erleichtert das Einmessen der Bohrlöcher der apn Lamella.

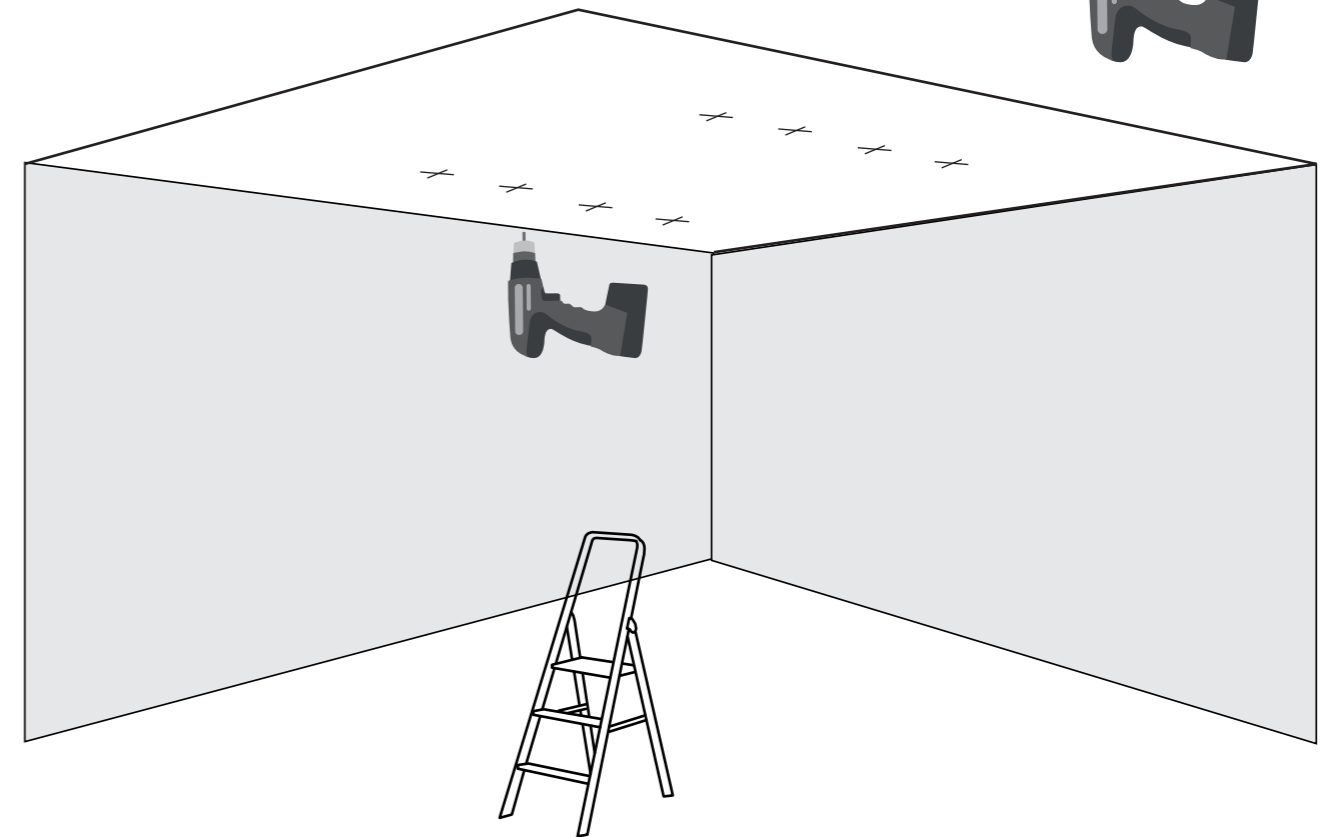
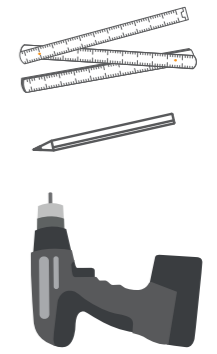

Sofern die Drahtseile nicht auf Maß vorkonfektioniert wurden werden an den Drahtseilen am unteren Ende die Systemkarabiner zur stufenlosen Justierung angebracht.

Hinweis: Lassen Sie die Drahtseile länger, als benötigt, um sie nachjustieren zu können!

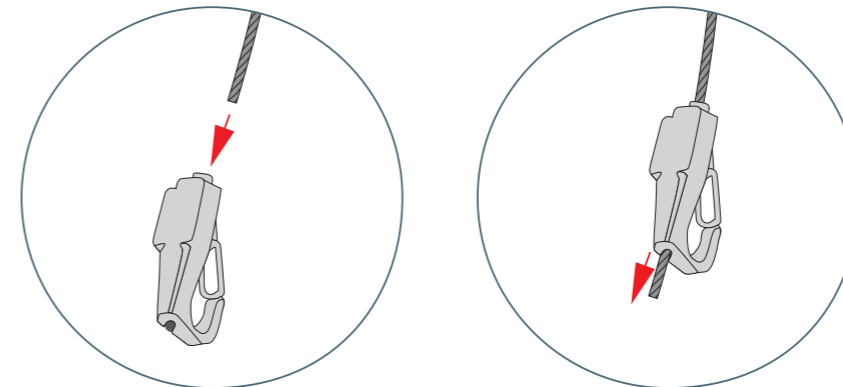

STEP 4: DRAHTSEILE ANBRINGEN

Anbringung der Drahtseile

1. Dübel einsetzen

2 a. bei Kippdübel mit Haken: Drahtseil mit Kausche einhaken.

2 b. bei Gewindedübel: Drahtseil anschrauben

2a:

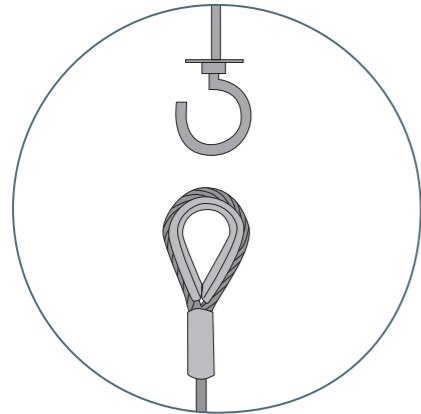

2b:

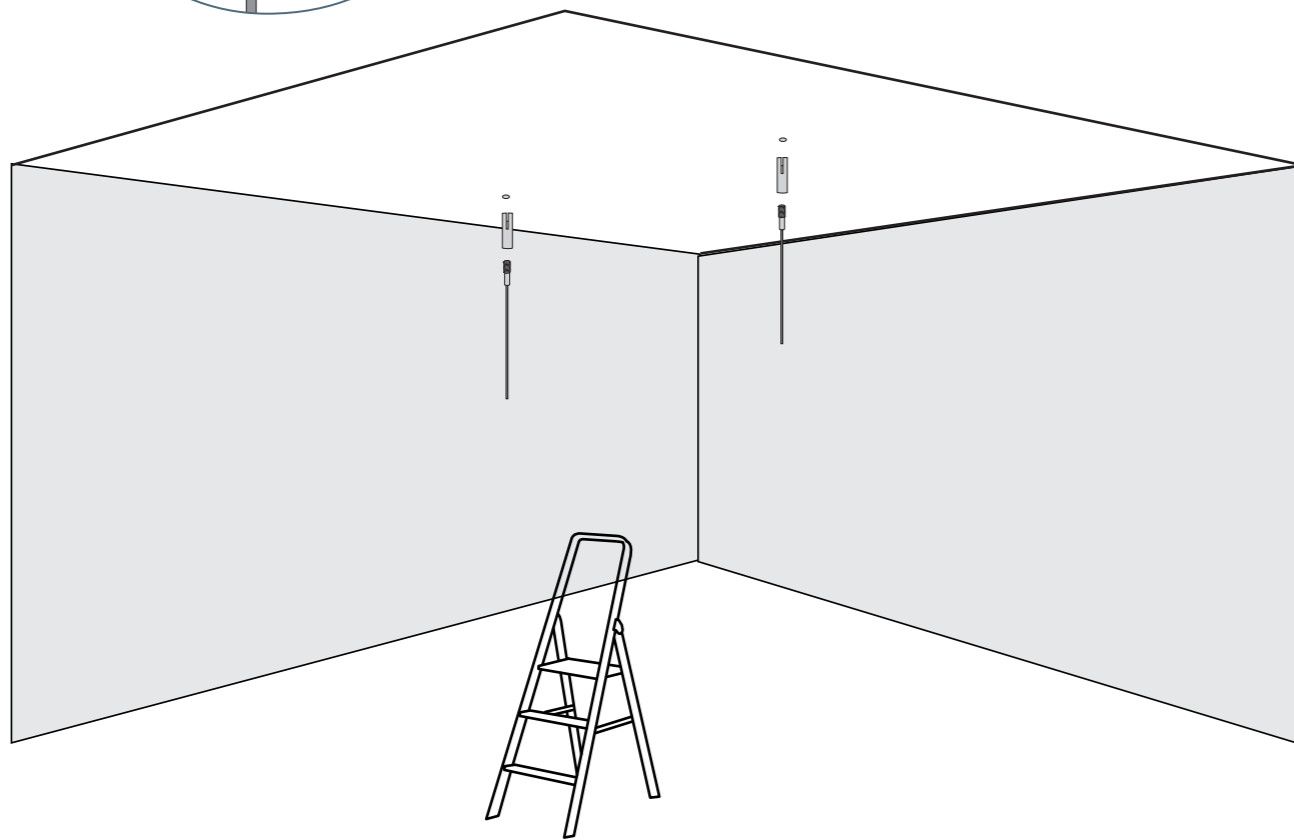
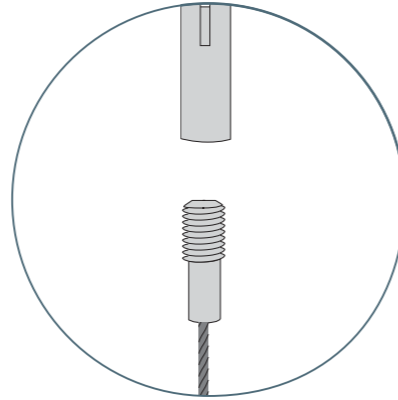

Hinweis: Achten Sie bitte darauf, dass Sie für den Untergrund geeignete Dübel verwenden.

STEP 5: BAFFEELEMENT BEFESTIGEN

Die Bafflelemente werden nun an den Drahtseilen befestigt, indem die Systemkarabiner in die Sicherheitsanker eingehakt werden. Zur Justierung der Bafflelemente ist ein Lasermessgerät hilfreich.

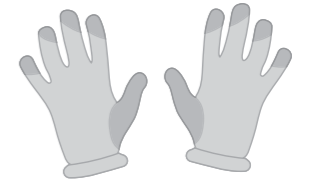

Nach Justierung wird das übrige Drahtseilende abgeschnitten.

