



Business & Office

apn OFFICE LINE

CLEVERE AKUSTIK-PAKETE
FÜR IHREN ARBEITSPLATZ

apn ●●●
acoustic
solutions

Inhalt

Raumakustiklösungen für Büroräume.	4
Akustikprodukte handmade in Germany.	6
apn Office Line	8
apn Deckensegel Office Line.	10
apn Wandabsorber Office Line	16
apn Raumgliederung Office Line.	15
Stoffkollektion apn Office Line.	30
Raumakustik clever kombinieren.	32
Musterbelegung Einzelbüro.	36
Musterbelegung Zweipersonenbüro.	38
Musterbelegung Mehrpersonenbüro.	40
Impressum	42



Gesprächszonen schaffen, Büroakustik verbessern

5

Kommunikation wird im Büro großgeschrieben. Schön und gut, aber ein ständiges Stimmengewirr, die Gespräche der Kollegen oder laute Telefonate können einem auch ganz schön auf den Wecker gehen. Wo viele Menschen auf engem Raum zusammenarbeiten, entstehen zwangsläufig störende Geräusche. Auf Dauer kann eine schlechte Akustik im Büro die Leistungsfähigkeit der Mitarbeiter stark beeinträchtigen und sogar der Gesundheit schaden. So gesehen wird die Akustik im Büro zu einem echten Wettbewerbsfaktor.

Der ungebrochene Trend vom Einzelbüro zur Teamarbeit in einer offenen Bürolandschaft hat dabei die Lärmbelastung im Büro zudem immens verstärkt. Die Vielzahl der unterschiedlichen Geräusch- und Lärmquellen fordert gerade in Großraumbüros eine durchdachte Büroakustik, damit die Mitarbeiter an ihren Arbeitsplätzen in Ruhe arbeiten können.

Akustikprodukte handmade in Germany.

Die Raumakustik ist ein komplexes Thema. Sie wird nicht nur individuell unterschiedlich wahrgenommen, sondern jeder Raum wird anders genutzt und in jedem Raum halten sich andere Menschen auf. Es ist uns immer wichtig, unserem Kunden die auf das Projekt bezogen beste Lösung zu bieten, die ihn im späteren Alltag unterstützt.

In unserer hauseigenen Produktion haben wir die Möglichkeit, schon in kleinen Stückzahlen auf die Bedürfnisse jedes Einzelnen einzugehen. Daher fertigen wir wirkungsvolle Raumakustiklösungen, die individuell auf Projekte zugeschnitten werden. Und das auf gleichbleibend exzellentem Niveau. Denn wir bei apn legen besonderen Wert auf Qualität und Design. Es ist uns wichtig, dass jedes einzelne Produkt seine neuen Besitzer in Funktion, Optik, Haptik und Verarbeitung überzeugt und begeistert.





Die apn Office Line

Speziell für die Bedürfnisse der Bürolandschaft haben wir eine clevere Linie entwickelt, die den Anforderungen einer gelungenen und optisch ansprechenden Raumakustiklösung in Büroräumen gerecht wird.

EIGENE STOFFKOLLEKTION. Ausgewählte Stoffe und Farben, die durch ihre Beschaffenheit und psychologische Wirkung besonders für eine effiziente und angenehme Arbeitsatmosphäre sorgen.

HÖCHSTE ABSORPTION. Unsere Absorber zeichnen sich durch die höchste Absorptionsklasse aus.

RAUMAKUSTIK NACH BEDARF. Ob Deckenlösung, Wandmontage oder Raumgliederungselemente - mit der apn Office Line ist alles möglich, wodurch jeder Raum eine perfekte Raumakustik bekommen kann.



DECKE

APN VINTA OFFICE LINE

Unsere speziellen Produkte für die Decke haben wir mit einer schönen Rundung versehen. So wirken Sie elegant und leicht über dem Arbeitsplatz. Sie können sowohl direkt unter die Decke montiert oder auch abgehängt werden.

Deckensegel

Produkt	apn Vinta Office Line M	apn Vinta Office Line L
---------	-------------------------	-------------------------

Format (in mm) (lxbxt)	2000 x 1000 x 40	2400 x 1200 x 40
------------------------------	------------------	------------------



Oberflächen	weiß ähnlich RAL 9003
-------------	-----------------------

Montage	apn sys-(e) Montage durch Drahtseilabhängung apn sys-(z) Direktmontage
---------	---

Absorptionsfläche	2 m ² , höchstabsorbierend	2,88 m ² , höchstabsorbierend
-------------------	---------------------------------------	--

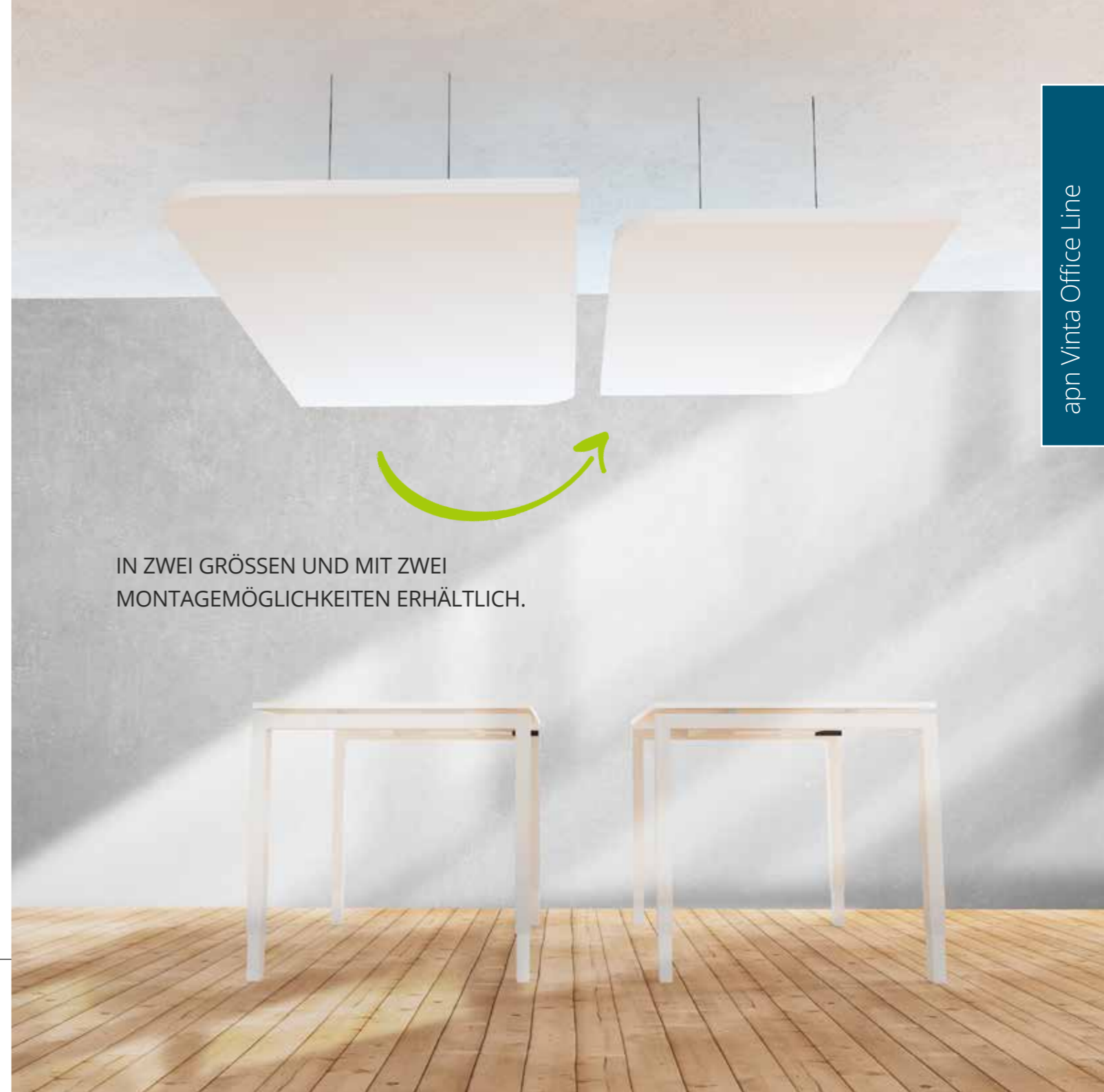

IN ZWEI GRÖSSEN UND MIT ZWEI
MONTAGEMÖGLICHKEITEN ERHÄLTlich.

Technische Daten apn Vinta Office Line

Schallabsorptions-Messung (Messaufbau gemäß DIN EN ISO 11654/97)

apn Vinta (z)
Konstruktionshöhe: 59 mm

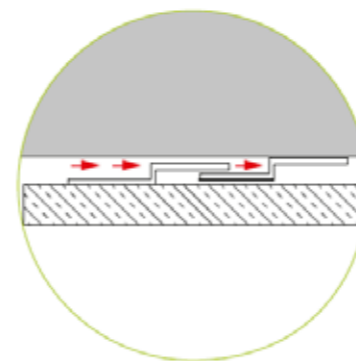

Einfachste Plug'n'Play Montage

apn Vinta (e)
Konstruktionshöhe: 200 mm

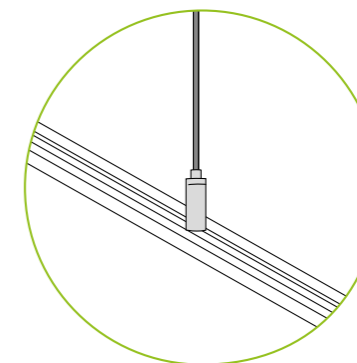

Einfache Abhängung an Drahtseilen

Schallabsorptionsgrad α_p pro Frequenz

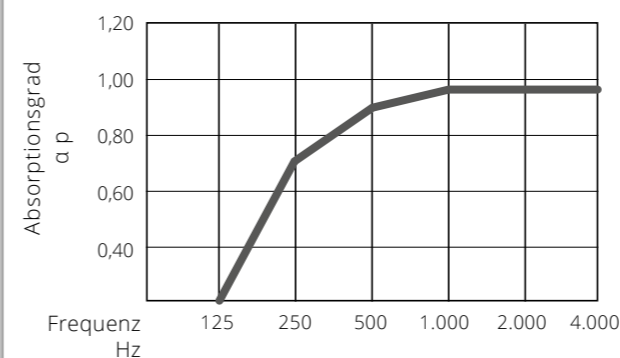

apn Vinta (z) 0,20 0,70 0,90 0,95 0,95 0,95

Absorptionsfläche A_{obj} pro Frequenz

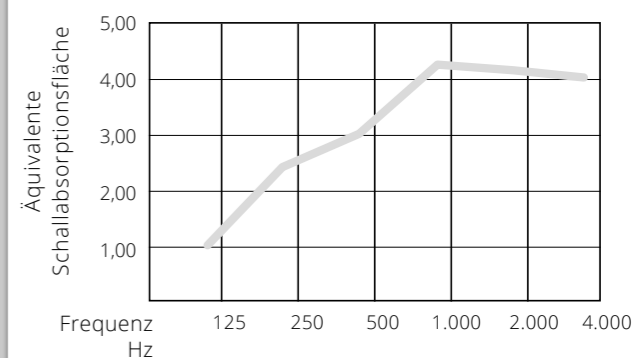

apn Vinta (e) 1,00 2,40 3,00 4,20 4,10 4,00

Maße (lxb)	2000 mm x 1000 mm, 2400 mm x 1200 mm als Einzelement
Schallabsorptionsklasse	A gem. DIN EN ISO 354
Baustoffklasse	Absorberplatte: A2-s1, d0 gem. DIN EN 13501-1
Standardoberfläche	Akustikvlies; weiß, ähnlich RAL 9003
Lichtreflexionsgrad	85 %, 99 % diffus
Reinigung	feucht abwischbar
Demontierbarkeit	einfache Demontierbarkeit
Raumklima	geeignet für den Einsatz in Räumen der ISO Klasse 6 nach DIN EN ISO 14644-1
Feuchtigkeitsbeständigkeit	formstabil bis zu einer relativen Luftfeuchtigkeit von 95 % bei 30 °C (gem. DIN EN ISO 4611)
Gewicht	ca. 4,5 kg/m ²



WAND



APN FORMA OFFICE LINE



Unsere Produkte für die Wand lassen Platz für Gestaltungsfreiheit und lassen sich farblich schön kombinieren.

Durch die verschiedenen Formate finden unsere Produkte an jeder Wand ihren Platz.

Wandabsorber

18

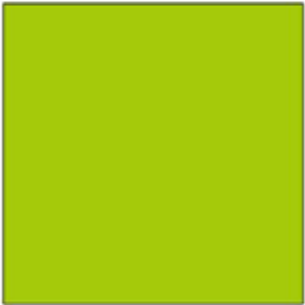
Produkt	apn Forma Office Line S	apn Forma Office Line M
Format (in mm) (bxhxt)	400 x 1200 x 45	600 x 1200 x 45
		
Oberflächen	Bezug nach Stoffkollektion apn Office Line CO	
Montage	apn sys-(z) Direktmontage	
Absorptionsfläche	0,48 m ² , α_w 0,95 höchstabsorbierend	0,72 m ² , α_w 0,95 höchstabsorbierend

Produkt	apn Forma Office Line L	apn Forma Office Line XL
Format (in mm) (bxhxt)	1200 x 1200 x 45	1800 x 1200 x 45
		
Oberflächen	Bezug nach Stoffkollektion apn Office Line CO	
Montage	apn sys-(z) Direktmontage	
Absorptionsfläche	1,44 m ² , α_w 0,95 höchstabsorbierend	2,16 m ² , α_w 0,95 höchstabsorbierend

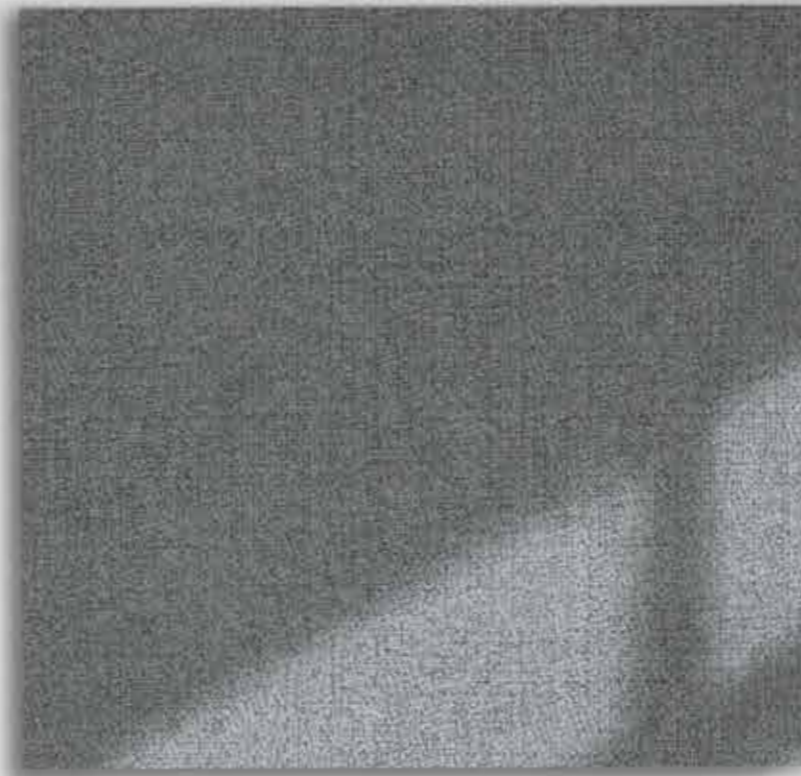
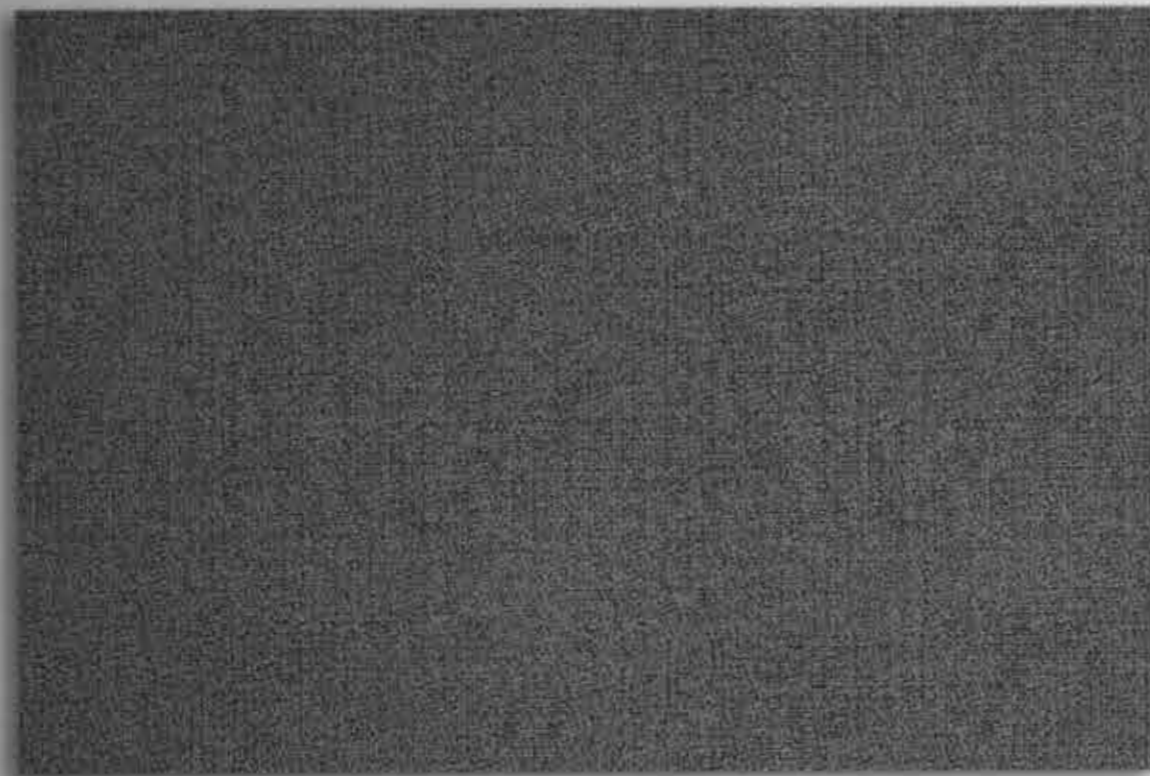

UNSERE WANDABSORBER LASSEN SICH
HARMONISCH IN FARBE UND GRÖSSE
KOMBINIEREN.



Technische Daten apn Forma Office Line

22

Maße (bxh)	400 mm x 1200 mm, 600 mm x 1200 mm, 1200 mm x 1200 mm, 1800 x mm x 1200 mm als Einzelement
Schallabsorptionsklasse	A gem. DIN EN ISO 354
Baustoffklasse	Absorberplatte: A1 gem. DIN EN 13501-1 Stoff: B, s1, d0 gem. DIN EN 13501-1
Standardoberfläche	Stoffkollektion apn Office Line CO
Lichtreflexionsgrad	85 %, 99 % diffus
Reinigung	feucht abwischbar
Demontierbarkeit	einfache Demontierbarkeit
Raumklima	geeignet für den Einsatz in Räumen der ISO Klasse 6 nach DIN EN ISO 14644-1
Feuchtigkeitsbeständigkeit	formstabil bis zu einer relativen Luftfeuchtigkeit von 95 % bei 30 °C (gem. DIN EN ISO 4611)
Gewicht	ca. 4,5 kg/m ²

Schallabsorptions-Messung (Messaufbau gemäß DIN EN ISO 11654/97)

apn Forma Office Line
Montage: apn sys-(z)
Konstruktionshöhe: 59 mm
Einfachste Plug'n'Play Montage

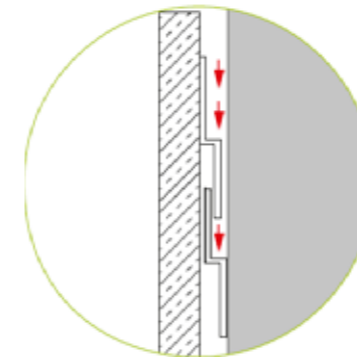

apn Forma Office Line vs apn Forma Office Line bei
vollflächiger Bepannung mit 115 g/m² Papier

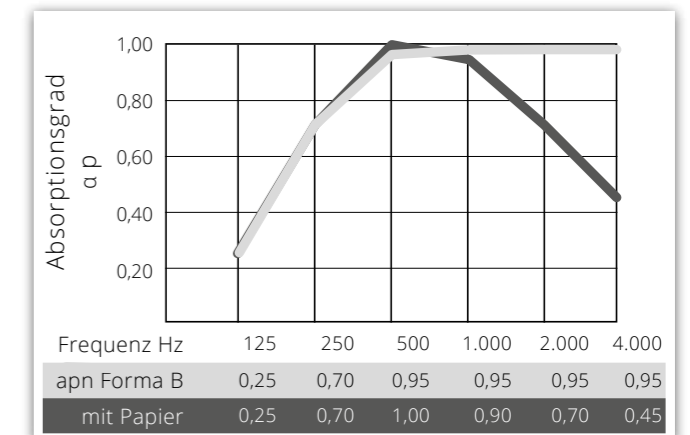



RAUM

APN AREA FLEX OFFICE LINE

Unsere flexiblen Raumgliederungsprodukte lassen sich farblich mit abgesetzter Kante leicht in den Raum eingliedern. Sie bieten die Möglichkeit, einzelne Arbeitsplätze oder auch Gruppen akustisch zu beruhigen und abzuschirmen. Zudem können sie leicht bei jeder Umstrukturierung versetzt werden.

Stellwand

Produkt apn Area Flex Dorna Office Line

Format
(in mm)
(bxhxt) 1600 x 1350 x 45



Oberflächen Bezug nach Stoffkollektion apn Office Line CO,
Umlaufende Kante kann farblich abgesetzt werden nach Stoffkollektion apn Office Line

Montage Stellwandfüße apn Duo 1

Absorptionsfläche 2,16 m², höchstabsorbierend

DIE ELEMENTE KÖNNEN MIT FARBLICH
ABGESETZTER KANTE GEFERTIGT WERDEN!



Möbelaufsatz

Produkt apn Area Flex Dingi Office Line M apn Area Flex Dingi Office Line L

Format
(in mm)
(bxhxt) 1200 x 580 x 45

1600 x 580 x 45



Oberflächen Bezug nach Stoffkollektion apn Office Line CO,
Umlaufende Kante kann farblich abgesetzt werden nach Stoffkollektion apn Office Line

Montage Stellwandfüße apn Mono S

Absorptionsfläche 0,7 m², höchstabsorbierend

0,93 m², höchstabsorbierend

DIE ELEMENTE KÖNNEN MIT FARBlich
ABGESETZTER KANTE GEFERTIGT WERDEN!

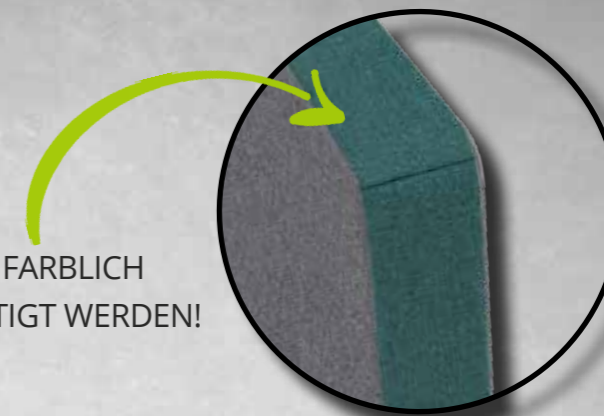

Technische Daten apn Area Flex Office Line

Maße (bxh)	1600 mm x 1350 mm, 1600 mm x 580 mm, 1200 mm x 580 mm, als Einzelement
Schallabsorptionsklasse	A gem. DIN EN ISO 354
Baustoffklasse	Absorberplatte: A1 gem. DIN EN 13501-1 Stoff: B, s1, d0 gem. DIN EN 13501-1
Standardoberfläche	Stoffkollektion apn Office Line CO
Lichtreflexionsgrad	85 %, 99 % diffus
Reinigung	feucht abwischbar
Demontierbarkeit	einfache Demontierbarkeit
Raumklima	geeignet für den Einsatz in Räumen der ISO Klasse 6 nach DIN EN ISO 14644-1
Feuchtigkeitsbeständigkeit	formstabil bis zu einer relativen Luftfeuchtigkeit von 95 % bei 30 °C (gem. DIN EN ISO 4611)
Gewicht	ca. 6 kg/m ²

Schallabsorptions-Messung (Messaufbau gemäß DIN EN ISO 11654/97)

Akustikstellwand
apn Area Flex Dorna Office Line
Format (Angabe in mm)
1600 x 1350 x 45

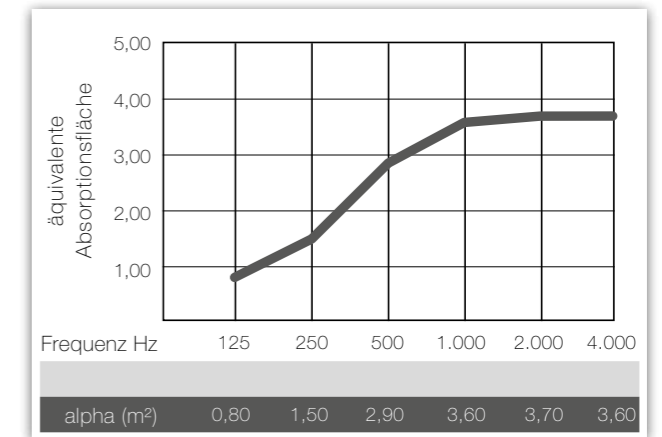

APN OFFICE LINE STOFF- KOLLEKTION



Stoffkollektion apn Office Line CO



apn CO 6004



apn CO 60011



apn CO 60021



apn CO 66152

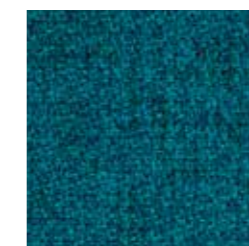

apn CO 67007



apn CO 68157



apn CO 66148



apn CO 65090



apn CO 66150



DECKE WAND RAUM

AKUSTIK

CLEVER

KOMBINIEREN



Decke Wand Raum

Raumakustik clever kombinieren, um zu einem perfekten Ergebnis zu kommen.
Aber worauf kommt es an?

DECKE. Über die Decke wird die Grundbedämpfung erzielt, es ist die erste Maßnahme, die beachtet werden sollte.

WAND. Als perfekter Gegenspieler wirken Wandelemente und runden die Raumakustik ab.

RAUM. Raumelemente werden vor allem wichtig in Mehrpersonenbüros, um Gesprächszonen zu schaffen und einzelne Arbeitsplätze akustisch von anderen abzuschirmen.



Belegungsbeispiel: Einzelbüro

Produkt apn Vinta Office Line L

Format
(in mm)
(lxbxt) 2400 x 1200 x 40
1 Stück



Produkt apn Forma Office Line

Format
(in mm)
(bxhxt) 1800 x 1200 x 45



Format
(in mm)
(bxhxt) 600 x 1200 x 45





Belegungsbeispiel: Zweipersonenbüro

Produkt apn Area Flex Dorna Office Line

Format (in mm) (bxhxt) 1800 x 1350 x 45



Produkt apn Vinta Office Line M

Format (in mm) (lxbxt) 2000 x 1000 x 40
2 Stück



Produkt apn Forma Office Line XL

Format (in mm) (bxhxt) 1800 x 1200 x 45





Belegungsbeispiel: Mehrpersonenbüro

Produkt apn Area Flex Dorna Office Line

Format (in mm) (bxhxt)
1800 x 1350 x 45
2 Stück



Produkt apn Vinta Office Line M

Format (in mm) (lxbxt)
2000 x 1000 x 40
4 Stück



Produkt apn Area FLEX Dingi Office Line L

Format (in mm) (bxhxt)
1600 x 580 x 45
1 Stück



Produkt apn Forma Office Line S/L/XL

Format (in mm) (bxhxt)
1800 x 1200 x 45 1 Stück
600 x 1200 x 45 1 Stück
400 x 1200 x 45 1 Stück



Impressum

1. Auflage, Stand Juni 2019

Herausgeber: apn acoustic solutions GmbH

Geschäftsführer: Mirko Bruhn

Sitz der Gesellschaft: Neustadt i. Holstein HRB 13558 HL;
FA Lübeck , Strn.: 22/298/26386

Hauptsitz: Rackersberg 26, 23730 Neustadt in Holstein
Produktion: Industrieweg 1-3, 23730 Neustadt in Holstein

Konzeption, Layout, Design und Realisierung: apn, Caroline von Zimmermann

Telefon: +49 (0)4561 52 700 0
Fax: +49 (0)4561 52 700 29
Website: <https://apn-acoustic.com>
E-Mail: info@apn-acoustic.com

Rechtshinweis

© Copyright apn acoustic solutions GmbH 2018

Alle Rechte vorbehalten.

Text und Abbildungen entsprechen dem technischen Stand bei Drucklegung. Technische Änderungen vorbehalten. Keine Haftung für Druckfehler.

Nachdruck und Vervielfältigung auf Datenträger wie CD-ROM, DVD-ROM usw. dürfen, auch auszugsweise, nur nach vorheriger schriftlicher Zustimmung durch apn acoustic solutions GmbH erfolgen. Eine kommerzielle Weitervermarktung des Inhalts ist untersagt.

Fotos: apn, freepik, adobe stock
Visualisierungen: Caroline von Zimmermann

apn-Officeline-Broschüre-201906 Stand Juni 2019, technische Änderungen vorbehalten.



apn acoustic solutions

Ihr Spezialist für individuelle Akustiklösungen

HEIMATHAFEN:
apn acoustic solutions GmbH
Rackersberg 26
23730 Neustadt in Holstein

+49 4561 52 700 0
info@apn-acoustic.com
www.apn-acoustic.com

Folgen Sie uns auf Social Media

