

apn Lamella®

Montageanleitung Decke

Montageanleitung apn Lamella®

apn-MA-Lamella-200300 DE

Akustikbaffeln, frei hängend

200-300

HANDLING DER AKUSTIKWANDABSORBER

Wichtiger Hinweis!

Zum Entpacken der Akustikabsorber muss der Karton flach liegend komplett geöffnet werden. Der Karton wird an den Klebestreifen geöffnet.
Nicht die Oberfläche oder Kante des Kartons aufschneiden!

Tragen Sie immer Handschuhe zur Entnahme der Akustikabsorber. Bei der Entnahme der Absorber muss darauf geachtet werden, dass nicht in die Fläche des Absorbermaterials gegriffen wird.

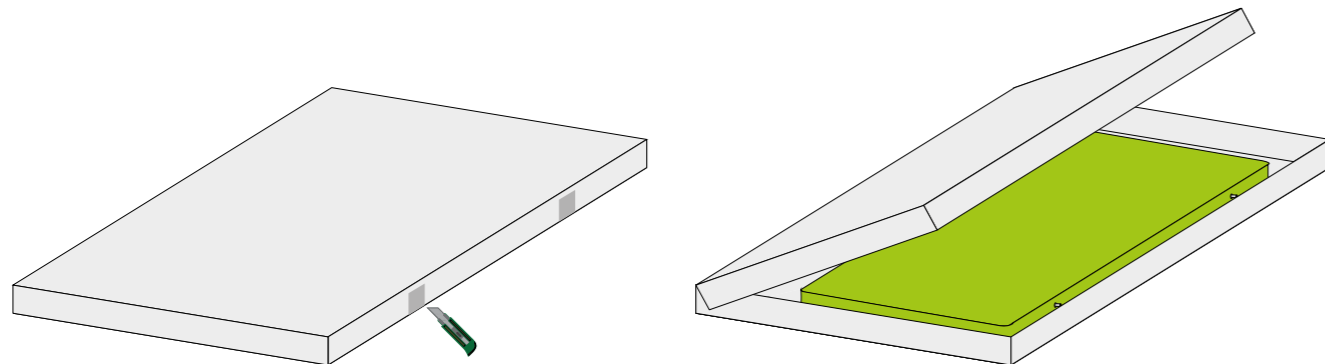
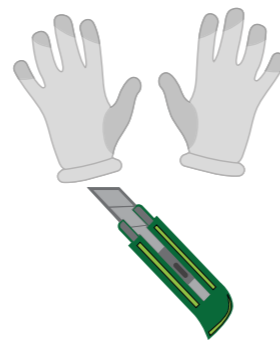

Die Absorber müssen am Rahmen* an der kurzen Seite gefasst und transportiert werden. Der Akustikabsorber darf nicht alleine getragen werden. Tragen Sie immer die Akustikamente zu zweit und ausschließlich hochkant. Benutzen Sie Baumwollhandschuhe, um den Akustikabsorber nicht zu beschmutzen.

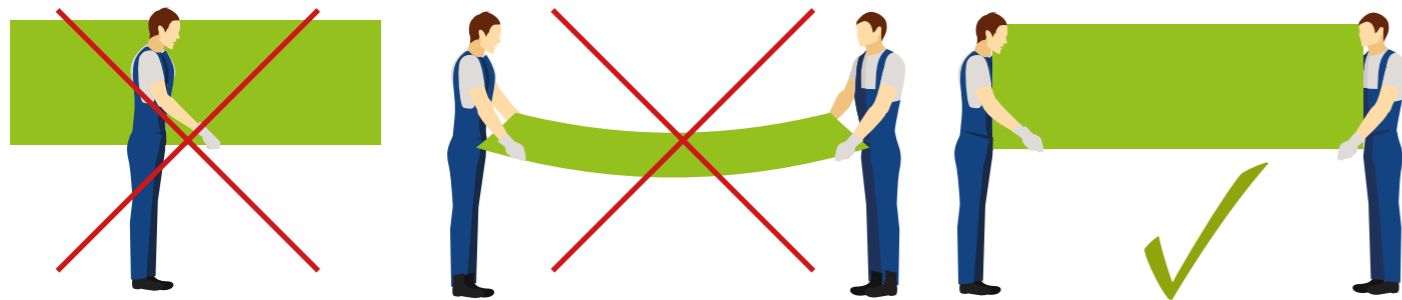

Unsachgemäße Handhabung führt zum Reklamationsausschluss!

*je nach Ausführung

INHALT

Handling der Akustikabsorber	Seite 02
Zusammenfassung der allgemeinen Hinweise	Seite 03
Montagezubehör	Seite 04
Benötigtes Material	Seite 05
Step 1: Vorbereiten der Bafflelemente	Seite 06
Step 2: Aufhängung vorbereiten	Seite 07
Step 3: Drahtseile anbringen	Seite 08
Step 4: Bafflelement befestigen	Seite 09

Stand Januar 2025

Technische Änderungen vorbehalten. © apn acoustic solutions GmbH
Grafiken: apn; freepik.com

Allgemeine Hinweise:

Wenn Sie Fragen zur Montage haben, dann rufen Sie uns bitte an unter 04561 52700-0.

Montieren Sie möglichst immer zu zweit.

Tragen Sie Baumwollhandschuhe beim Anfassen der Baffeln, um Verschmutzungen zu vermeiden.

Achten Sie darauf, dass Sie für den Untergrund geeignete Dübel und Schrauben verwenden.

Überprüfen Sie alle Maße vor Ort.

Stellen Sie sicher, dass vor Ort alle erforderlichen arbeitssicherheitstechnischen Vorkehrungen getroffen werden.

MONTAGEZUBEHÖR

Drahtseilkit:

1. Drahtseil
2. Karabiner mit Aushangsicherung zum stufenlosen Justieren
3. Spiralanker

Standard im Lieferumfang

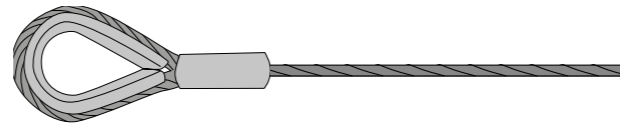

Projektabhängige Alternative (Abhängig von der Beschaffenheit der Decke)

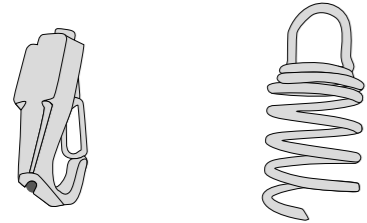

Akustikpaneele apn Lamella®

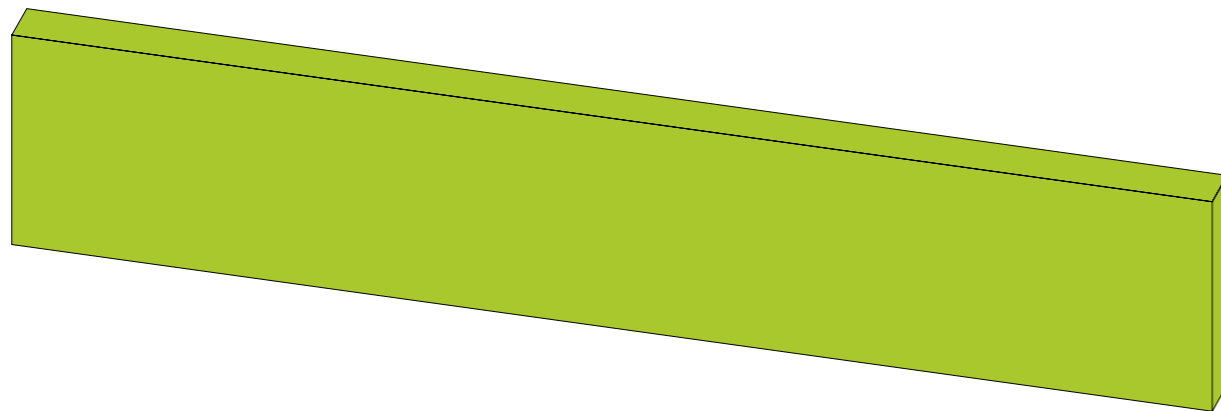

BENÖTIGTES MATERIAL

(nicht im Lieferumfang enthalten)

Baumwoll-Handschuhe

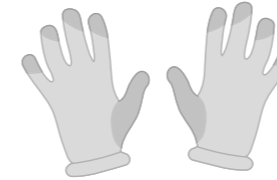

Geeignete Dübel (vorzugsweise Gewindedübel oder Kippdübel*)

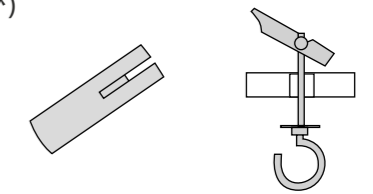

Wasserwaage



Zollstock

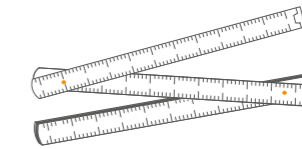

Bohrmaschine / Akkubohrer



Stift zum Anzeichnen



Kneifzange



Leiter** (benötigte Höhe abhängig von der Raumhöhe)



*Achten Sie darauf, dass Sie für den Untergrund geeignete Dübel und Schrauben verwenden.

**Verwenden Sie ausschließlich eine geprüfte Leiter oder ein geeignetes Gerüst zur Montage der Elemente.

STEP 1: KONFEKTIONIEREN DER BAFFELELEMENTE

Die Elemente apn Lamella® werden an Drahtseilen abgehängt. Dazu werden die Spiralanker in die Oberkante der Bafflelemente gedreht.

Messen Sie die Abstände zur Platzierung der Spiralanker auf der Oberkante ein, um diese gleichmäßig einzudrehen.

Einmessen

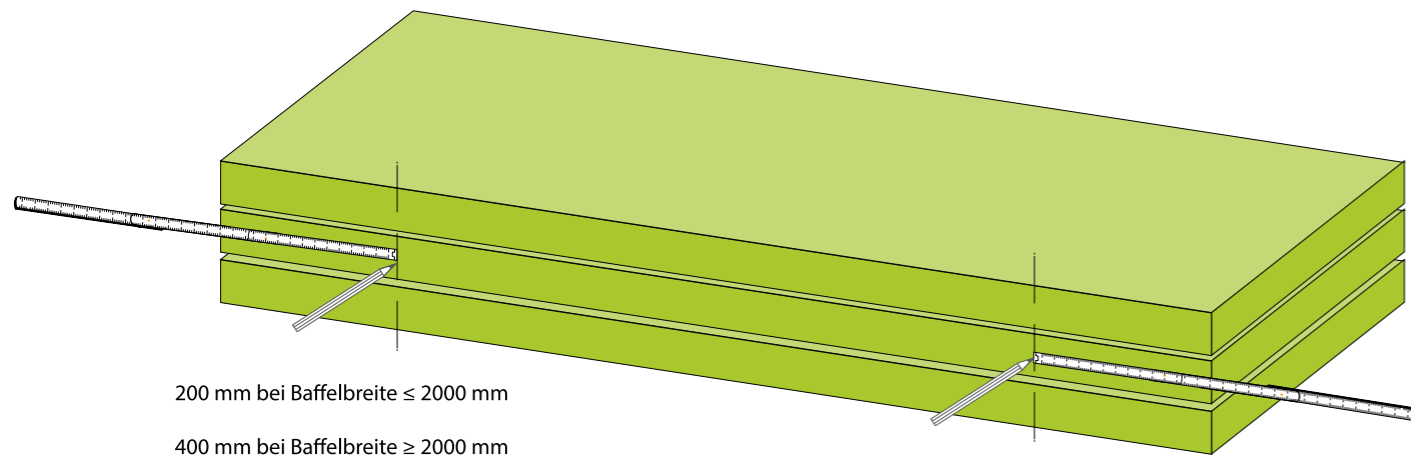
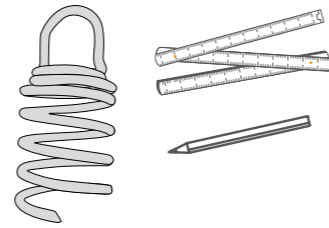
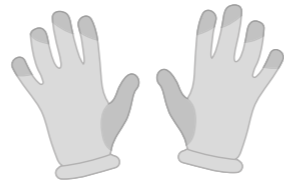

200 mm bei Baffelbreite ≤ 2000 mm

400 mm bei Baffelbreite ≥ 2000 mm

200 mm bei Baffelbreite ≤ 2000 mm

400 mm bei Baffelbreite ≥ 2000 mm

Spiralanker eindrehen

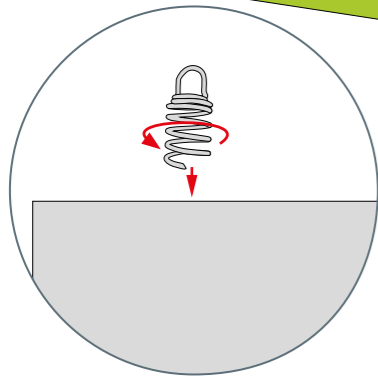
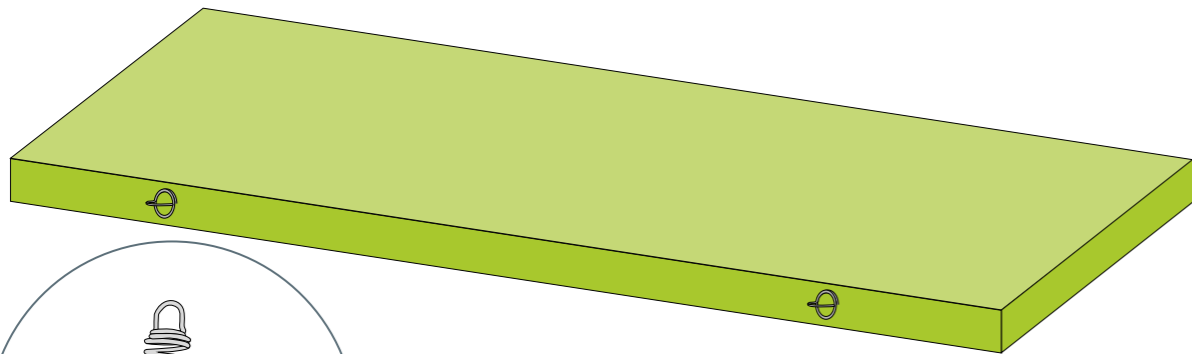

STEP 2: AUFHÄNGUNG VORBEREITEN

Anzeichnen und bohren der Bohrlöcher für die Drahtseile. Ein Lasermessgerät erleichtert das Einmessen der Bohrlöcher der apn Lamella®.

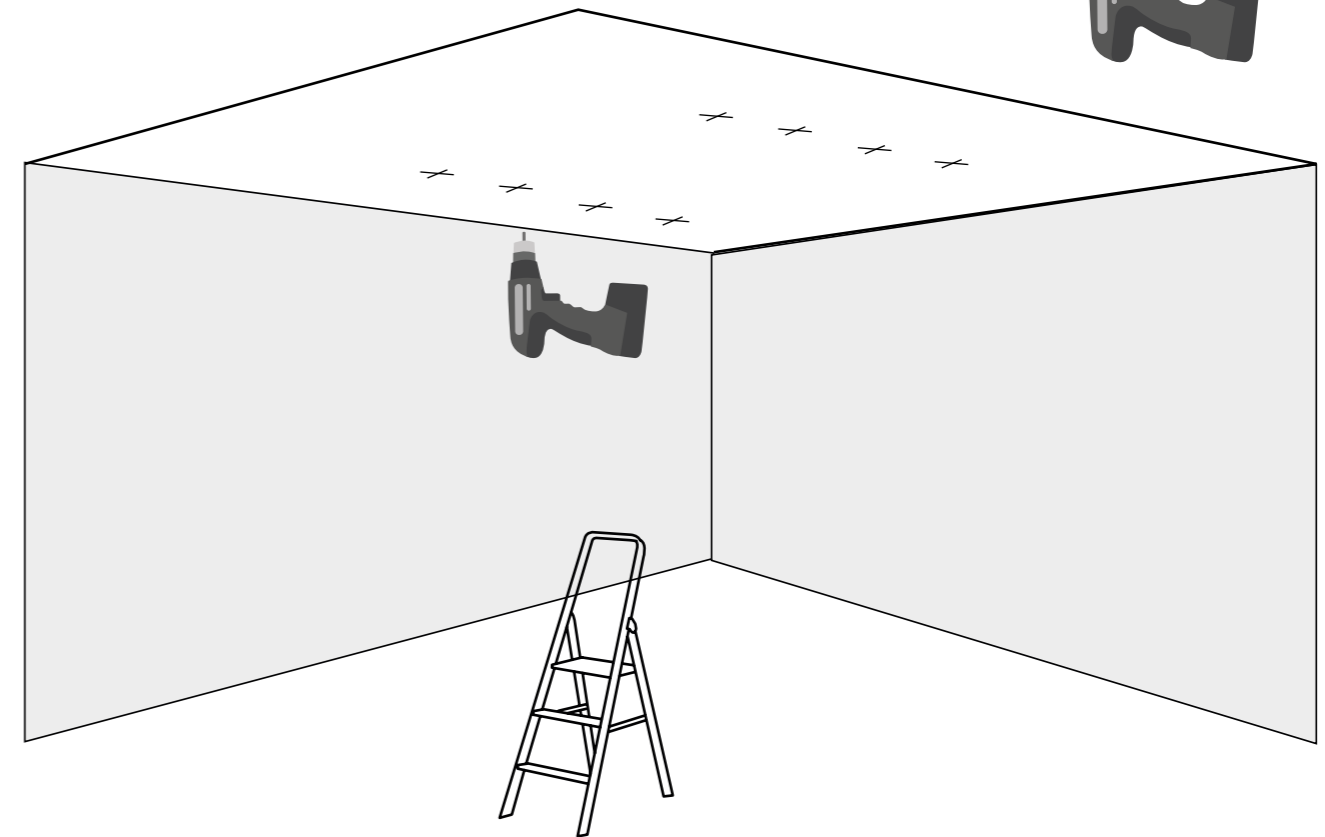
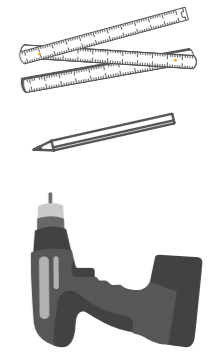

Sofern die Drahtseile nicht auf Maß vorkonfektioniert wurden werden an den Drahtseilen am unteren Ende die Systemkarabiner zur stufenlosen Justierung angebracht.

Hinweis: Lassen Sie die Drahtseile länger, als benötigt, um sie nachjustieren zu können!

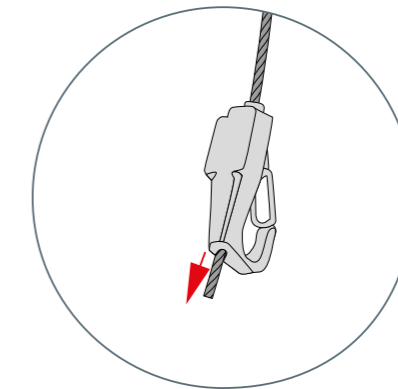
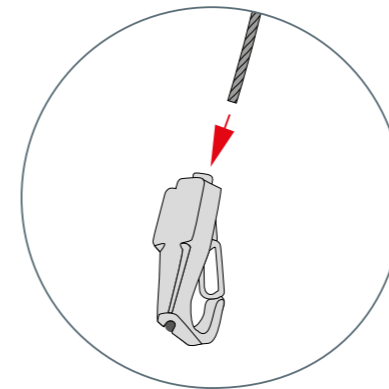

STEP 4: DRAHTSEILE ANBRINGEN

Anbringung der Drahtseile

1. Dübel einsetzen

2 a. bei Kippdübel mit Haken: Drahtseil mit Kausche einhaken.

2 b. bei Gewindedübel: Drahtseil anschrauben

2a:

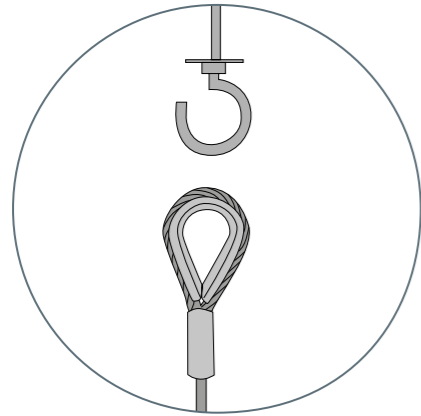

2b:

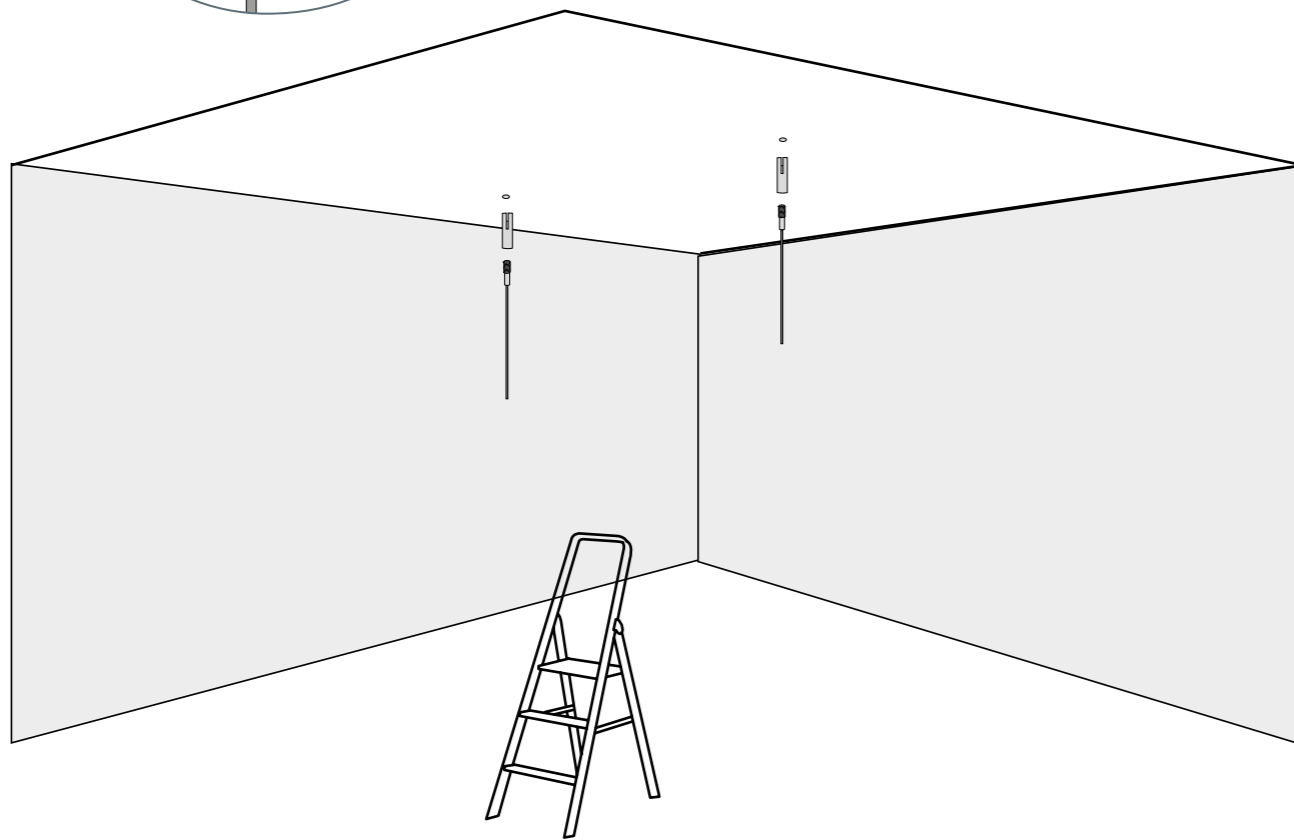
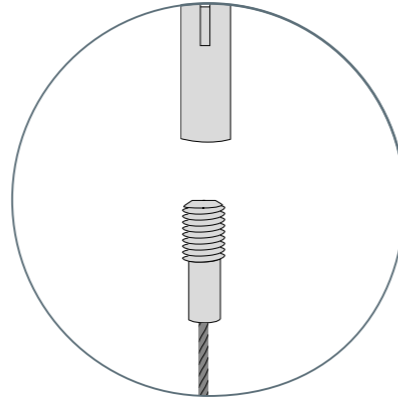

Hinweis: Achten Sie bitte darauf, dass Sie für den Untergrund geeignete Dübel verwenden.

STEP 5: BAFFEELEMENT BEFESTIGEN

Die Bafflelemente werden nun an den Drahtseilen befestigt, indem die Systemkarabiner in die Sicherheitsanker eingehakt werden. Zur Justierung der Bafflelemente ist ein Lasermessgerät hilfreich.

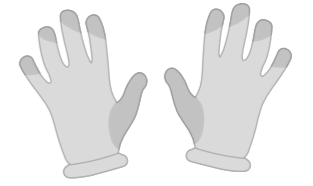

Nach Justierung wird das übrige Drahtseilende abgeschnitten.

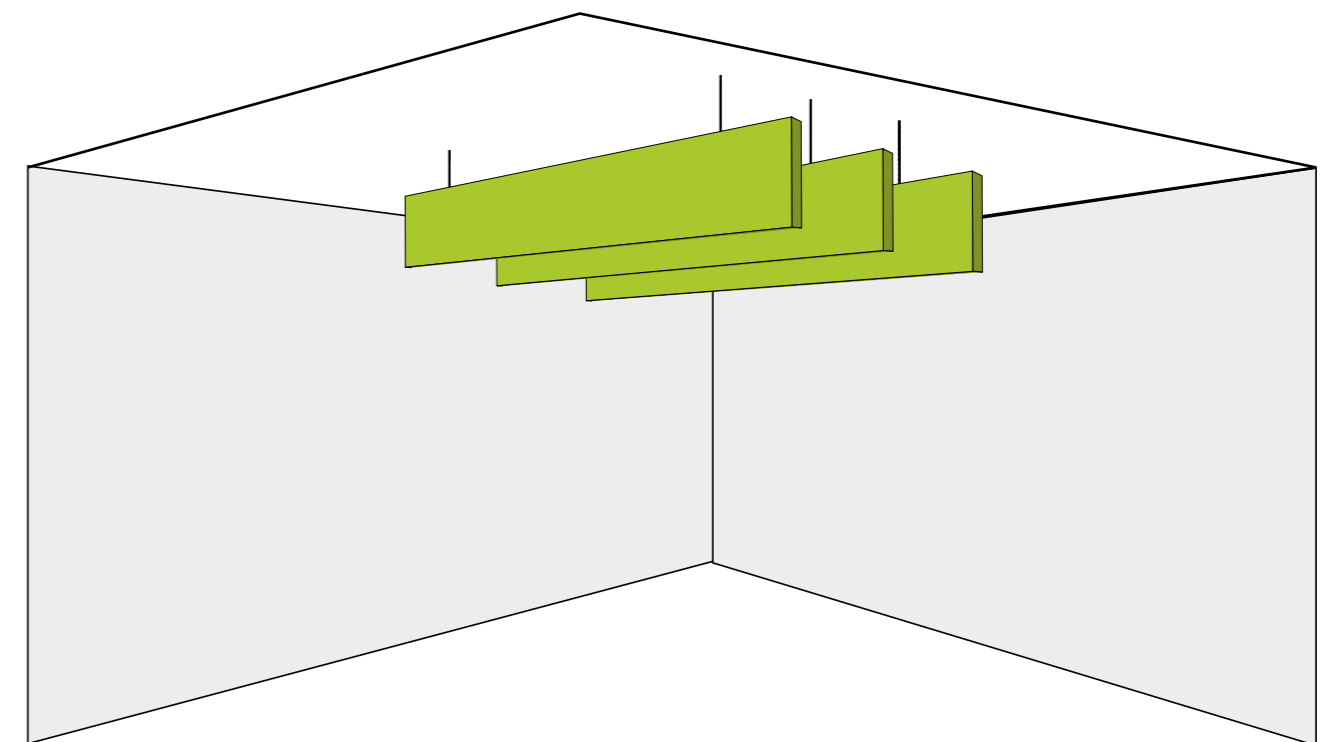
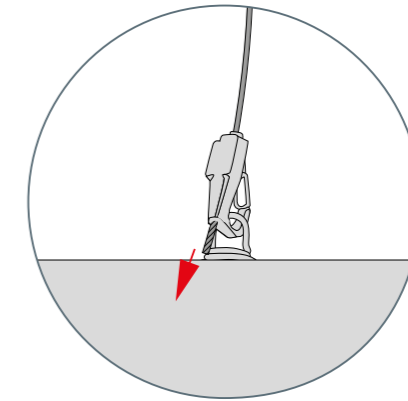
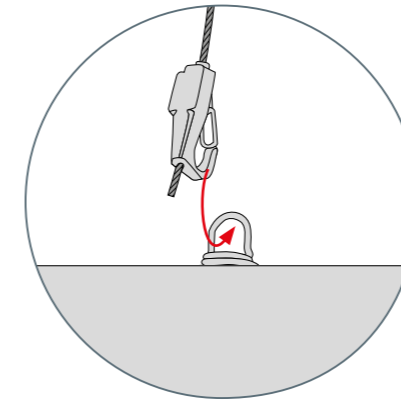



apn[®] acoustic solutions

Ihr Spezialist für individuelle Akustiklösungen

HEIMATHAFEN:

apn[®] acoustic solutions GmbH
Rackersberg 26
23730 Neustadt in Holstein

WERFT:

apn[®] acoustic solutions GmbH
Industrieweg 1-3
23730 Neustadt in Holstein

+49 4561 52 700 0
info@apn-acoustic.com
www.apn-acoustic.com

Folgen Sie uns auf Social Media

